



Гост 16371-2014

## Инструкция по сборке

Шкаф для платья и белья ШР-4

### Спальня «Кантри»

1640x520x2130

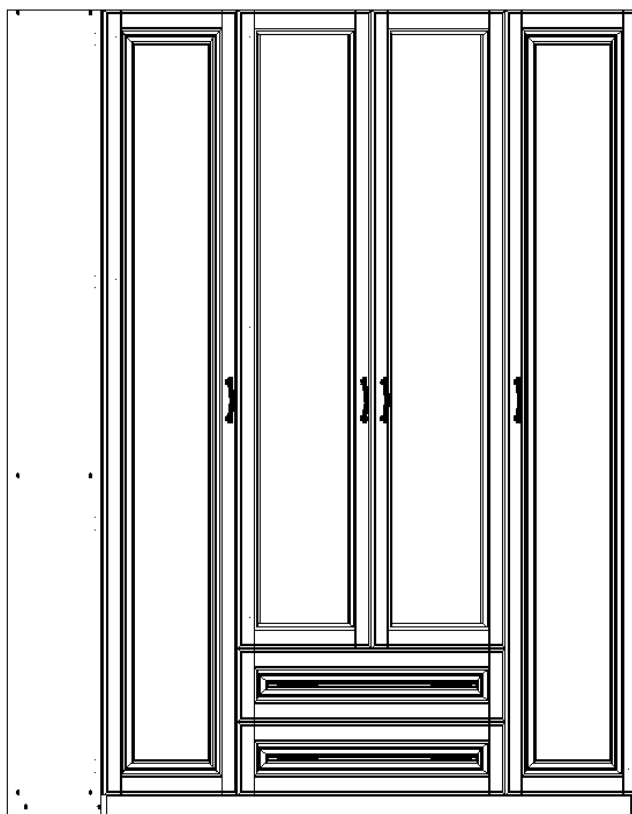

г. Брянск

## Схема монтажа

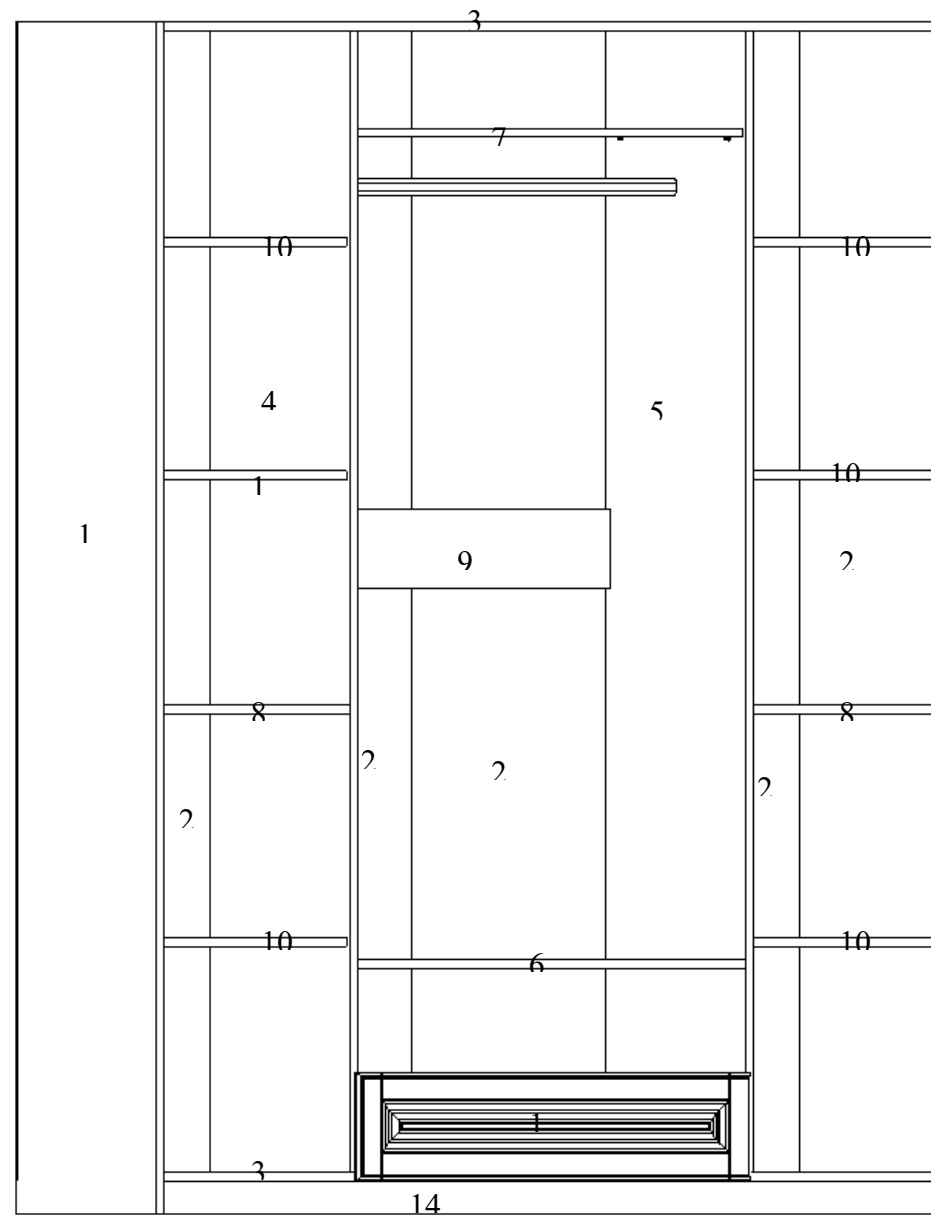

### Фасад шкафа с зеркалом

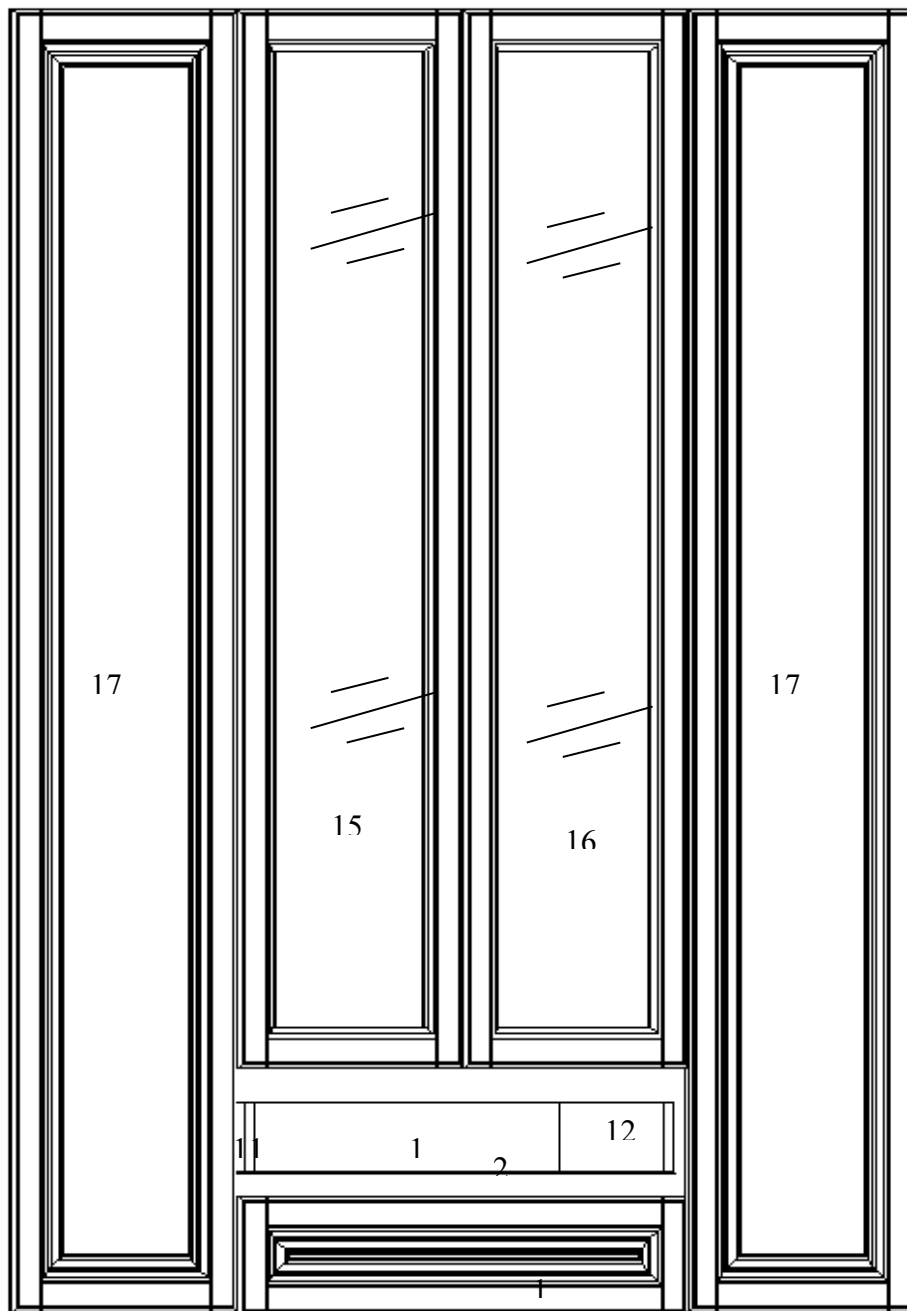

### Спецификация деталей

№	Наименование детали	Размеры		Ко-во
		Ширина	Высота	
1	Боковина левая	2124	500	1
2	Боковина правая	2124	500	1
3	Стенка горизонтальная	1608	500	2
4	Перегородка левая	2032	500	1
5	Перегородка правая	2032	500	1
6	Полка основная большая	804	500	1
7	Полка шляпная	802	494	1
8	Полка основная малая	386	500	2
9	Ребро жесткости	804	140	1
10	Полка вкладная	490	384	6
11	Боковина ящика левая	350	110	2
12	Боковина ящика правая	350	110	2
13	Задняя стенка ящика	747	110	2
14	Цоколь	1608	60	2
15	Дверь средняя прорезная с зеркалом левая	1675	407	1
16	Дверь средняя прорезная с зеркалом правая	1675	407	1
17	Дверь	2060	407	2
19	Накладка ящика	817	190	2
20	Задняя стенка	2060	408	4
21	Дно ящика	777	355	2

### Ведомость фурнитуры

1	Шуруп 4x16	шт	64	
2	Шуруп 3,5x20	шт	78	
4	Гвозди 2x20	шт	178	
5/1	Стяжка эксцентриковая	шт	8	
5/2	Шток стяжки эксцентриковой	шт	8	
7	Петля 4х шарнирная меб. полувкладная	шт.	2	
8	Петля 4х шарнирная меб. накладная	шт.	4	
9	Кляймер	шт.	28	
12	Подпятник	шт	8	
16	Штангодержатель	шт.	2	
17	Полкодержатель	шт.	28	
18	Скрепка мебельная	шт.	44	
19	Профиль соединительный для ДВП L=2000мм	шт.	1	

21	Шуруп 3,5x16	шт	24	
31	Евровинт 6,3x50	шт	42	
33	Ключ Z-образный для евровинта	шт.	1	
46	Петля 4-х шарнирная меб. накладная с доводчиком	шт.	4	
64	Заглушка д/евровинта	шт.	20	
65	Заглушка д/эксцентрика	шт.	8	
66	Ручка С-37 антик	шт.	8	
68	Уголок монтажный в ассортименте	шт.	2	
69	Шуруп 3x12	шт	4	
73	Направляющие шариковые L=350мм	шт.	2	
100	Штанга стационарная L=798мм	шт	1	
109	Петля 4х шарнирная меб. полувкладная с доводчиком	шт.	4	

## Порядок сборки шкафа

**Внимание!** Сборку производить на полу, застеленном материалом, предотвращающим порчу изделия.

Перед тем как начать сборку шкафа, внимательно прочитайте порядок сборки, рассмотрите схему сборки, разложите детали в соответствии с обозначениями, приведенными, на схеме монтажа.

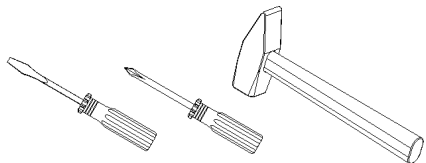

Инструмент для сборки

(в комплект поставки не входит)

**Внимание!** Перед началом сборки шкафа разделить петли на две части

Для этого отпустить винт 1 и выдвинуть планку

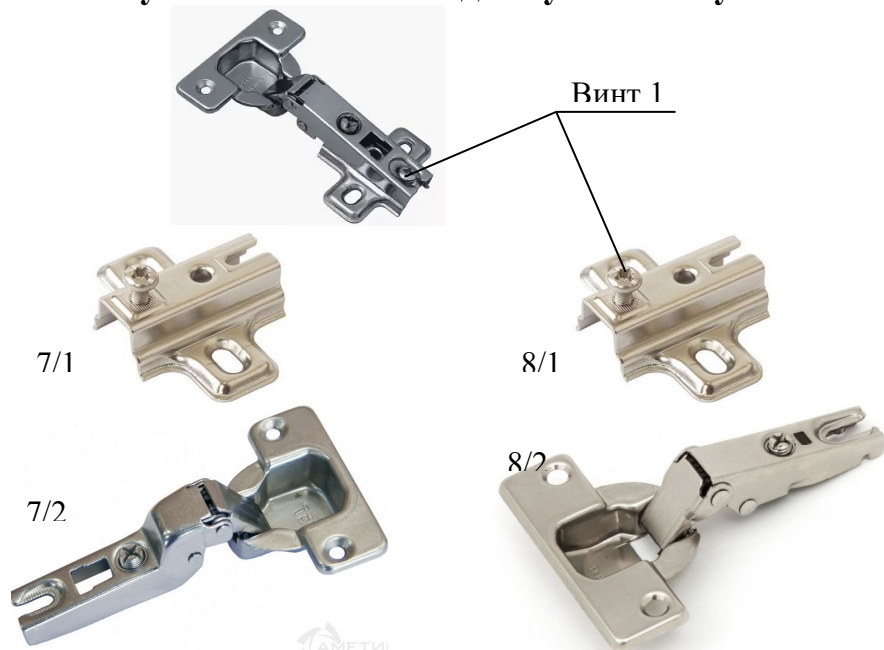

Для этого нажать на кнопку и выдвинуть планку



Распаковать шариковые направляющие

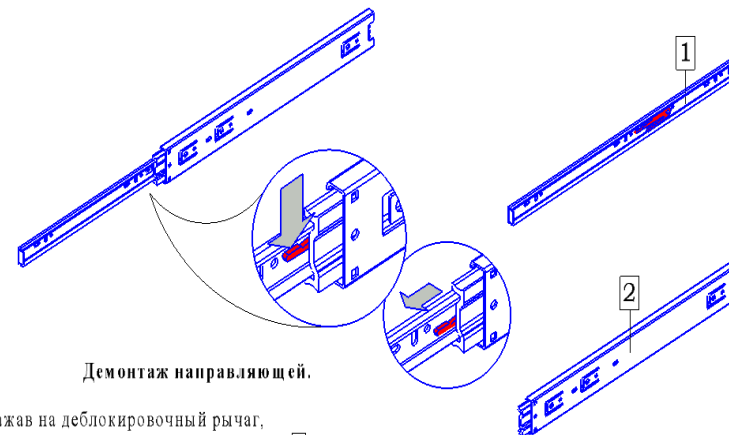
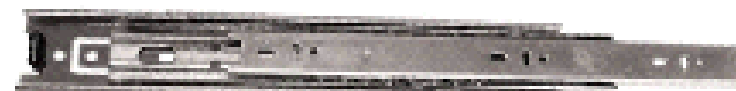

Демонтаж направляющей.

Нажав на деблокировочный рычаг, потяните на себя выдвигной элемент 1 направляющей до полного разъединения с частью 2.

1

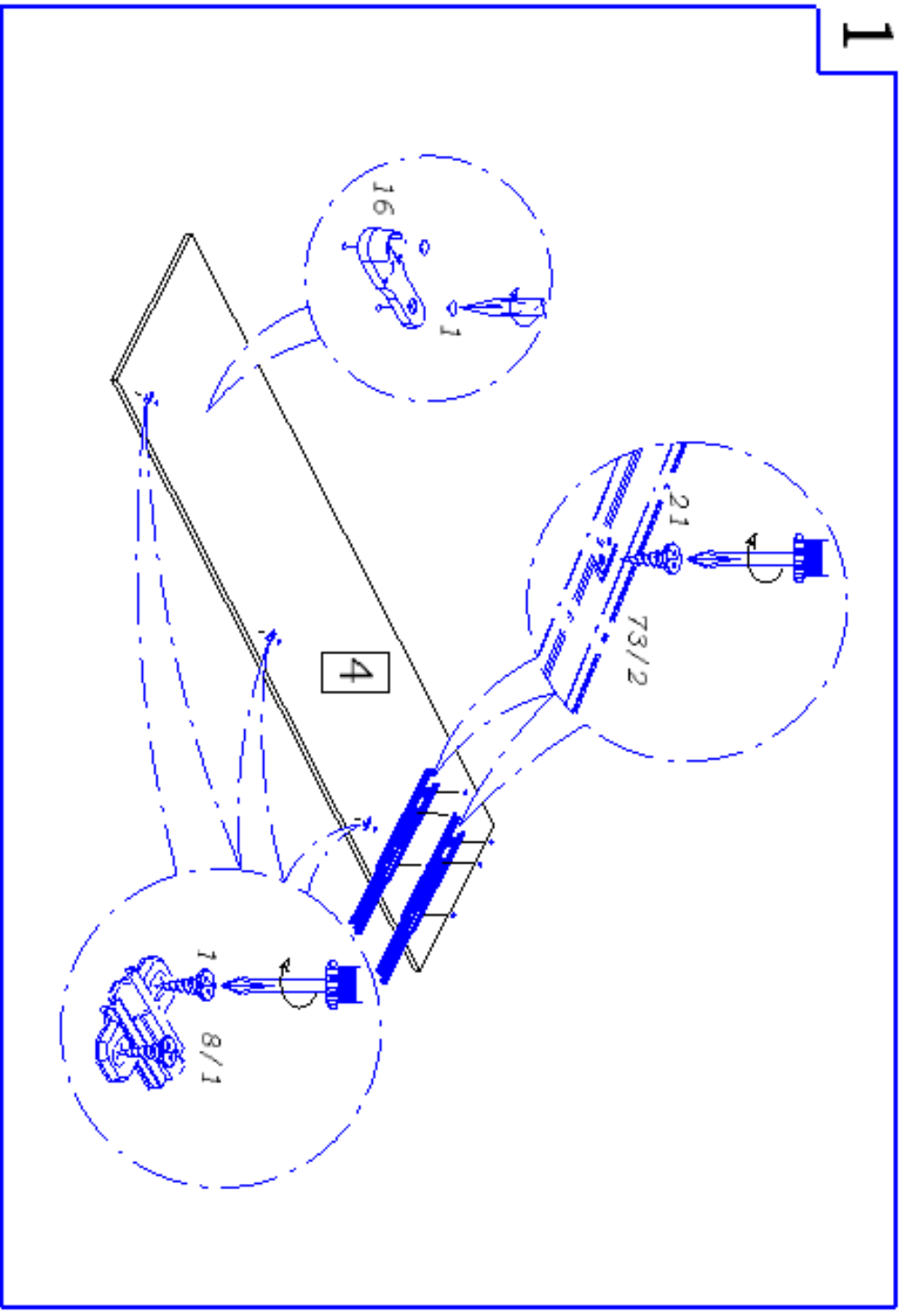

2

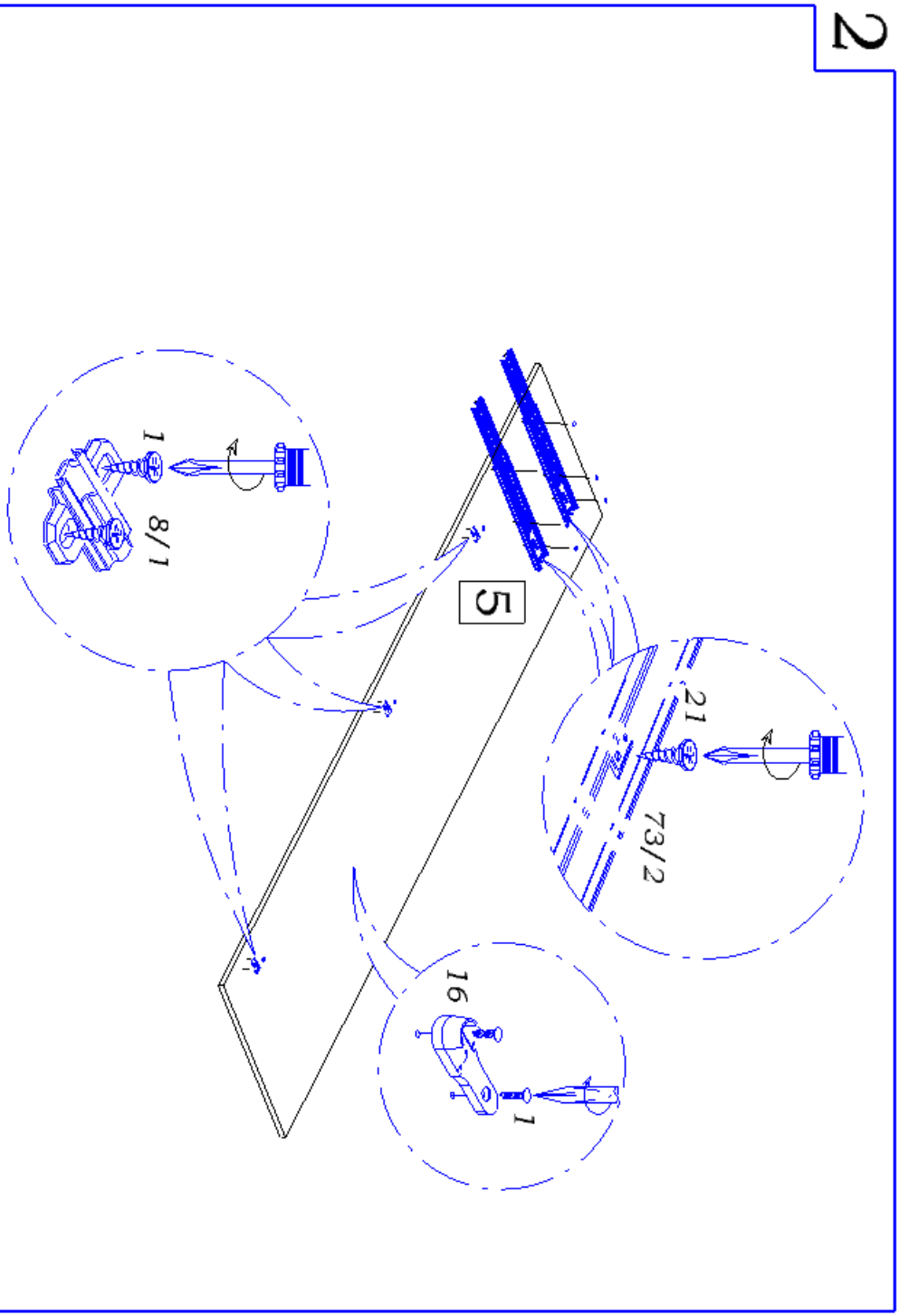

3

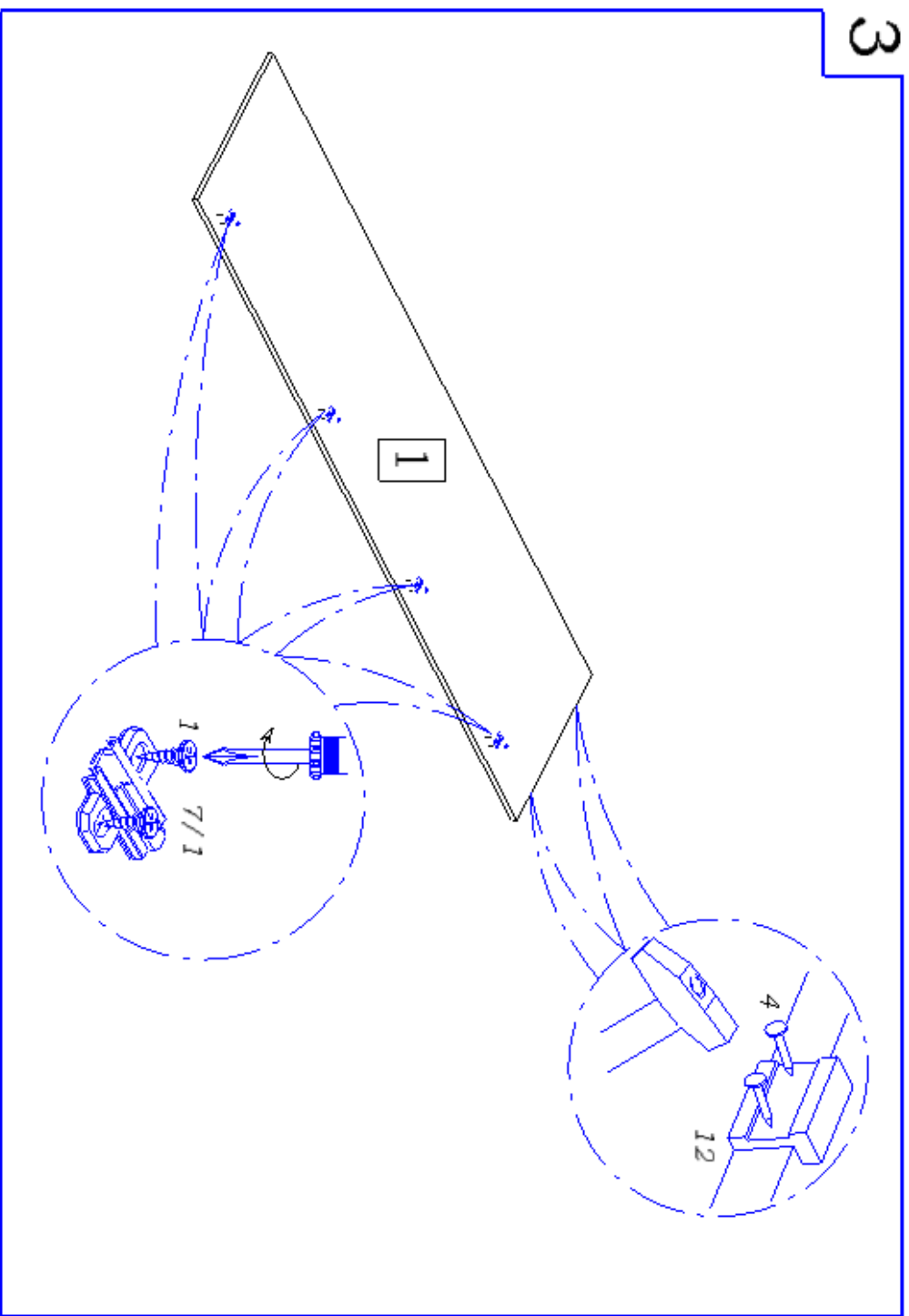

4

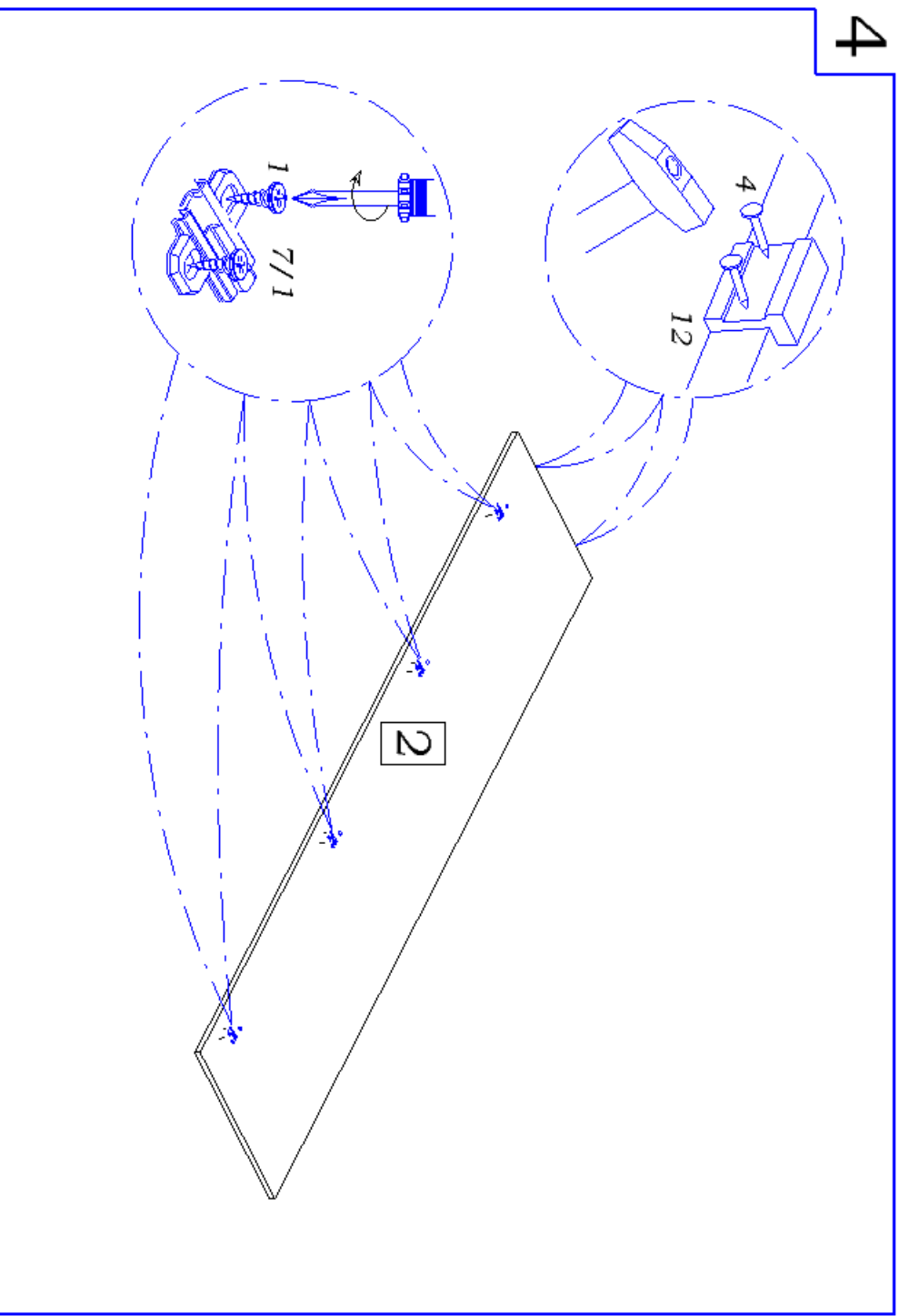

5

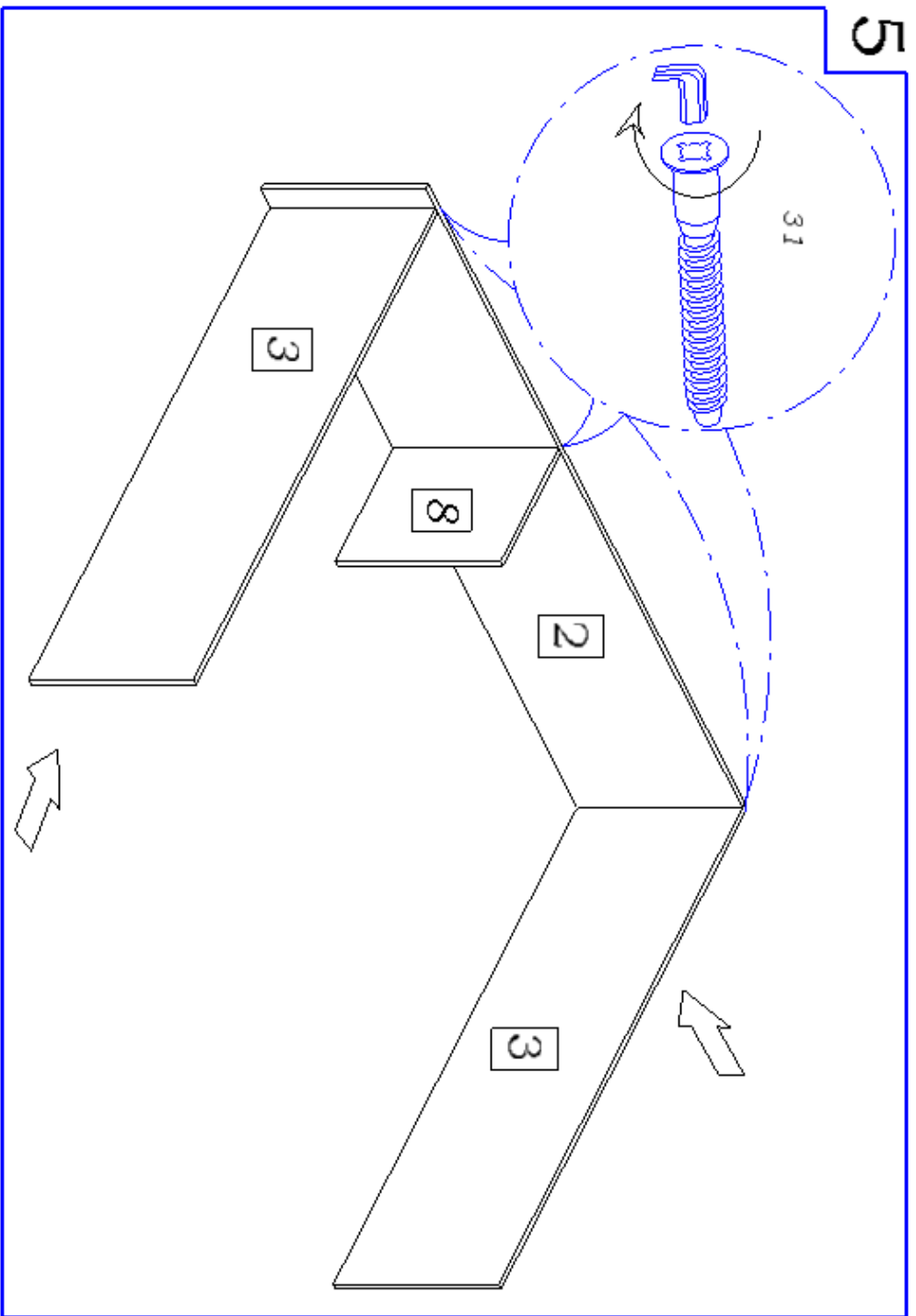

6

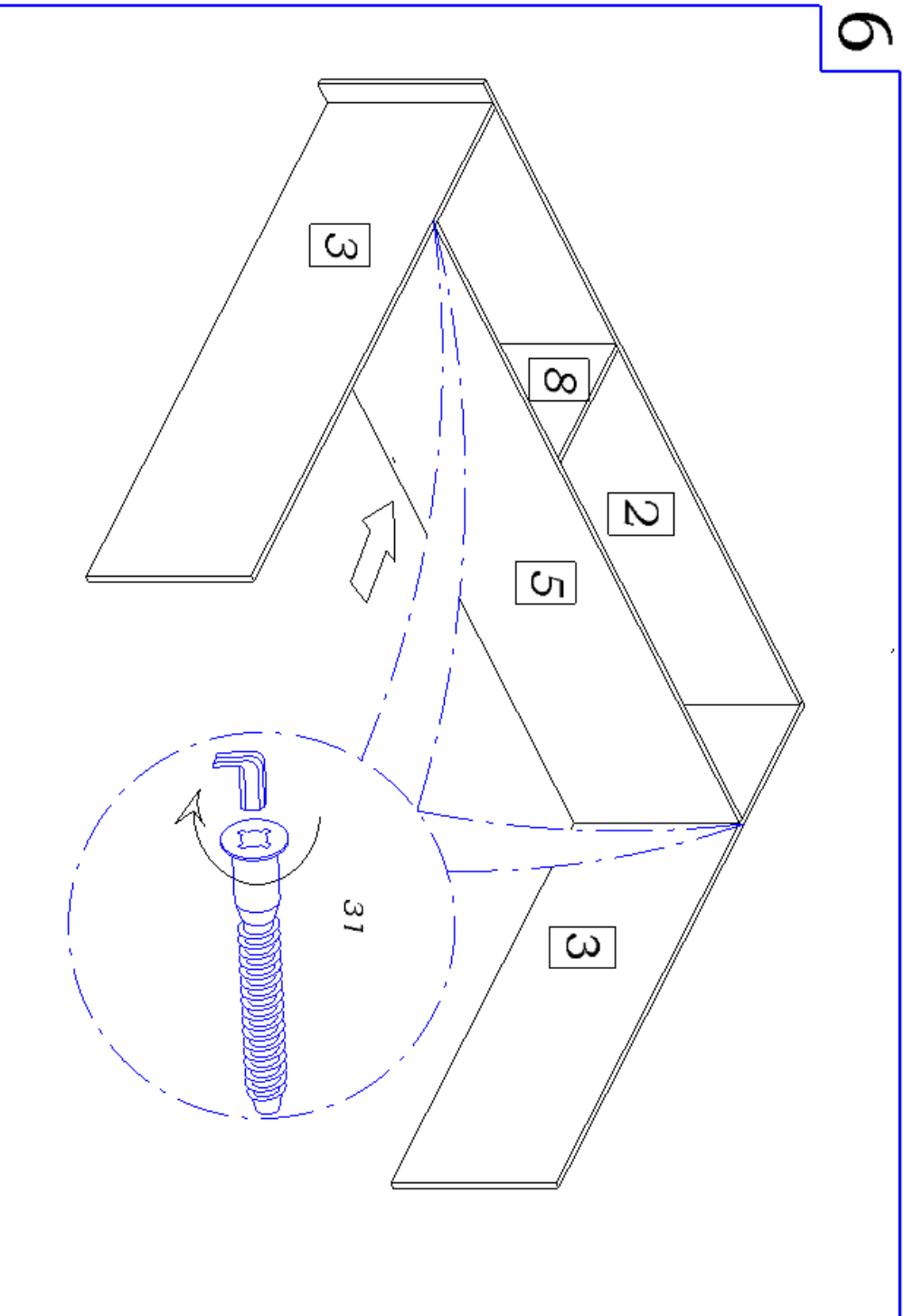

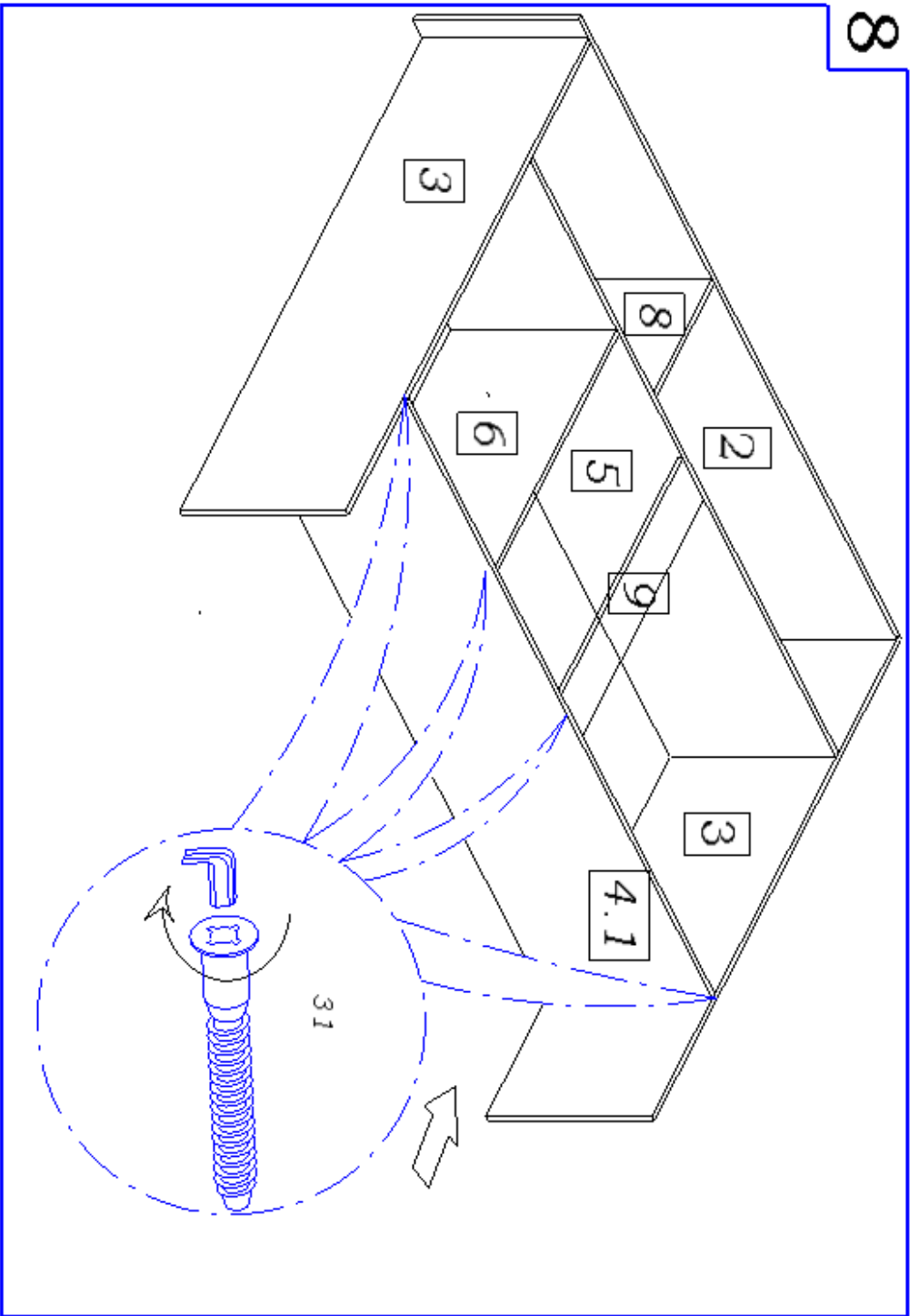
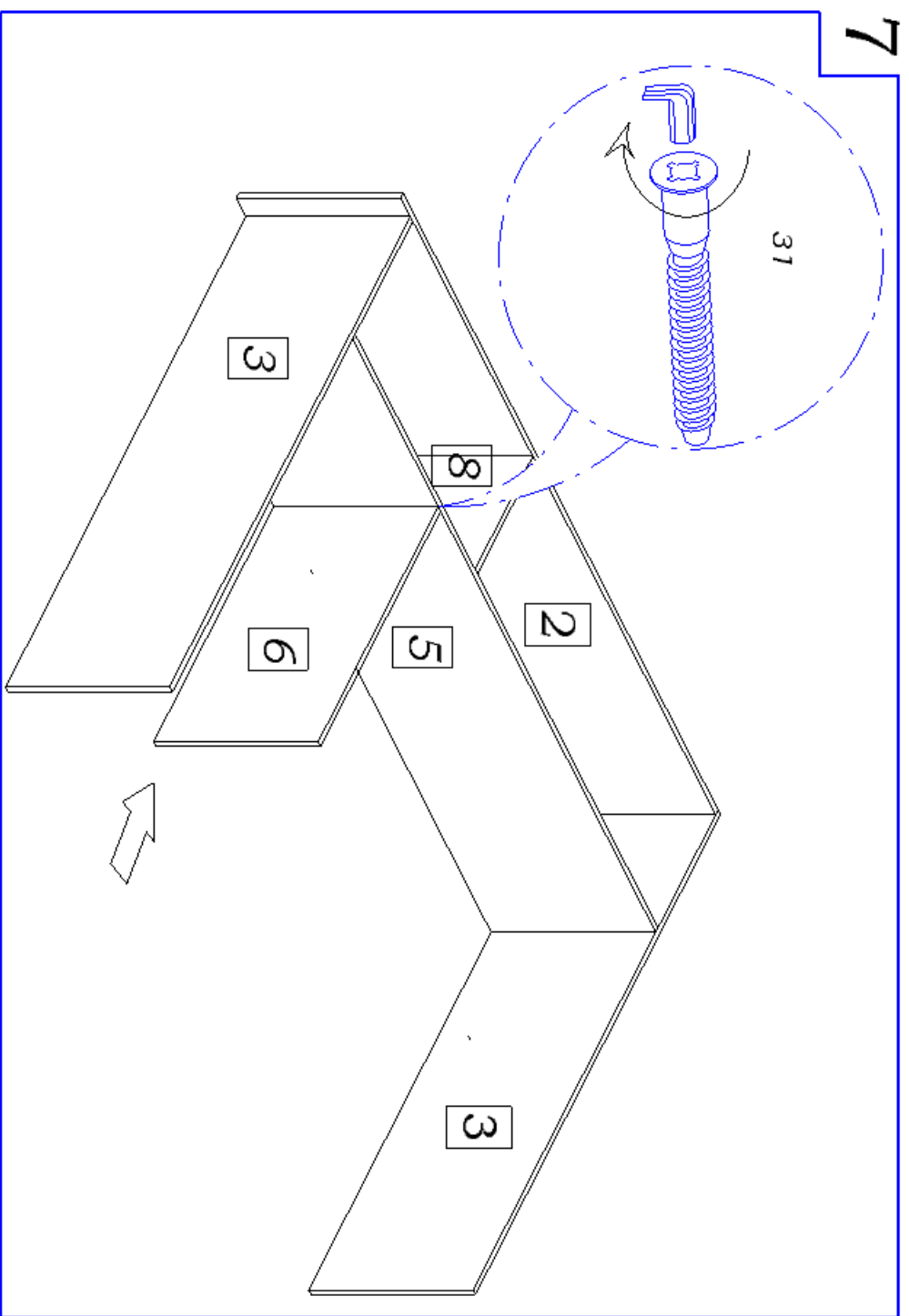

9

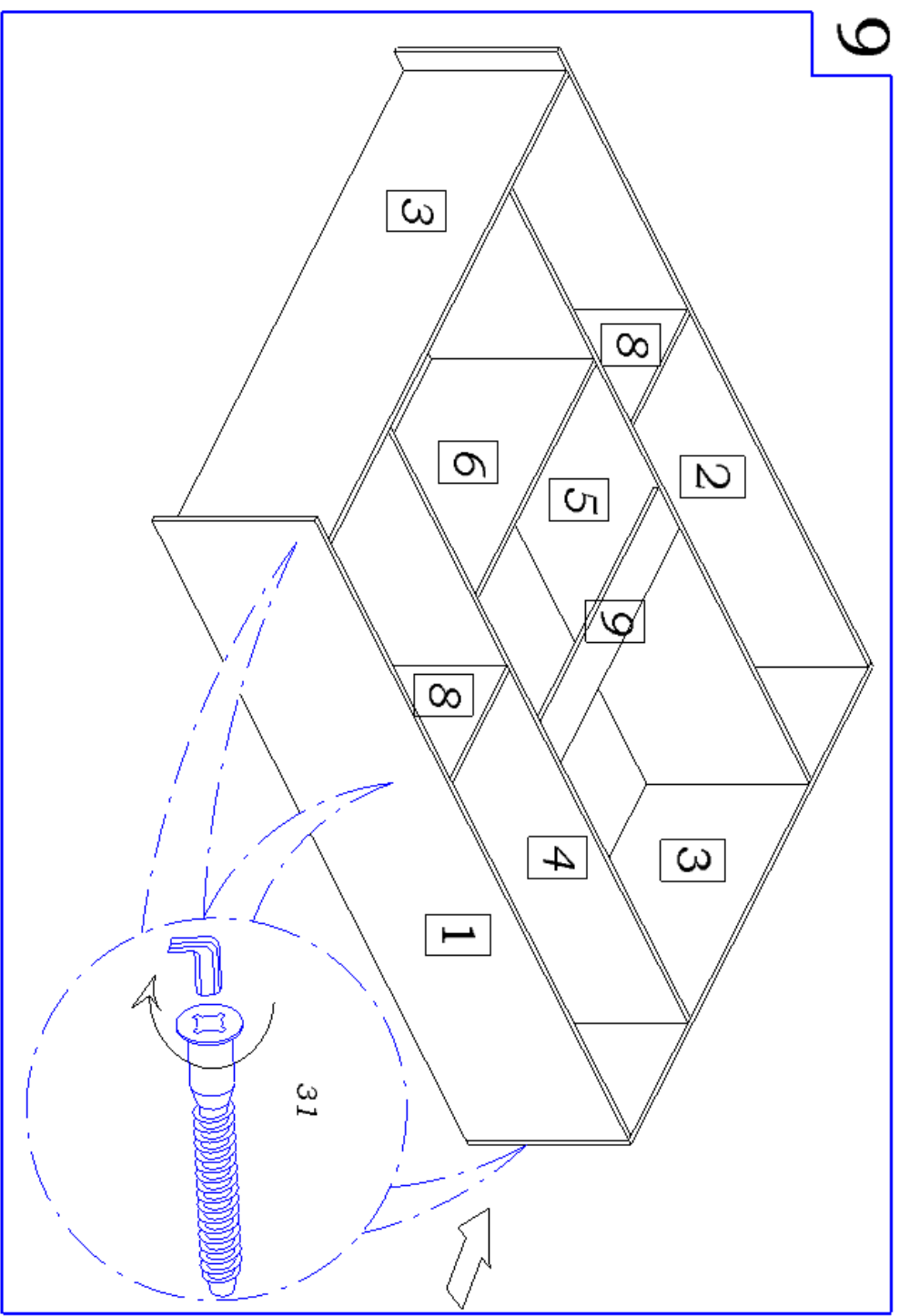

10

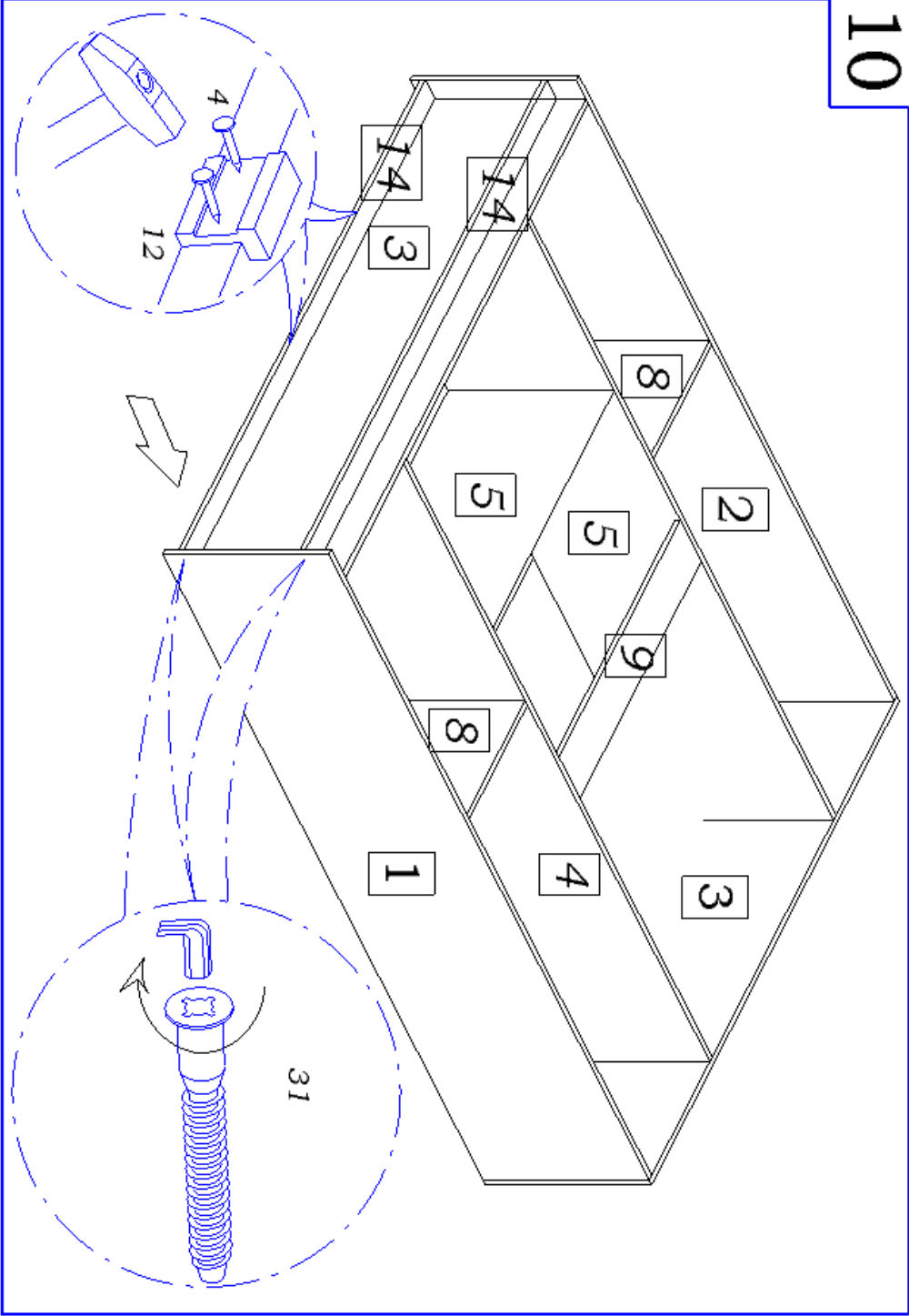

11

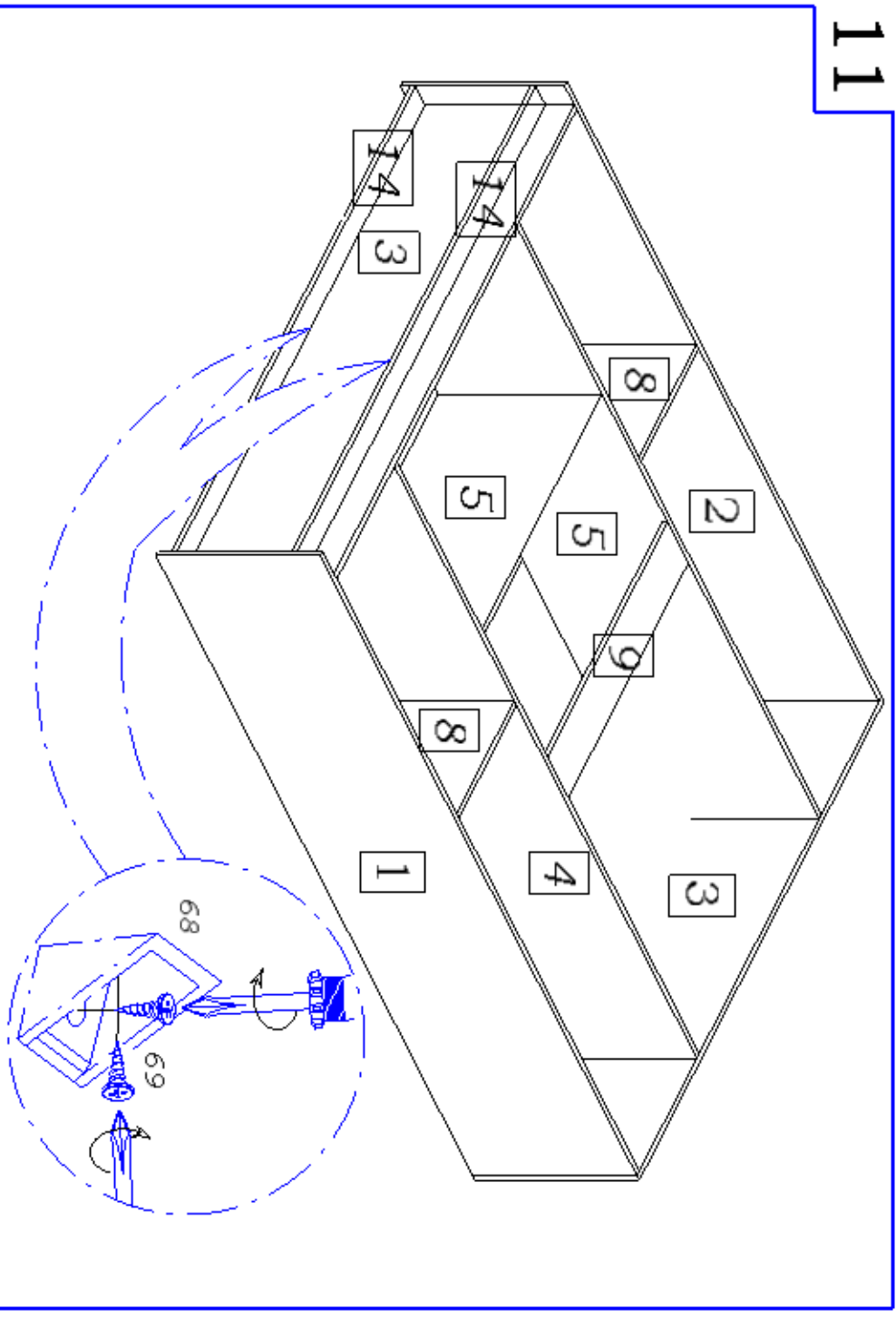

12

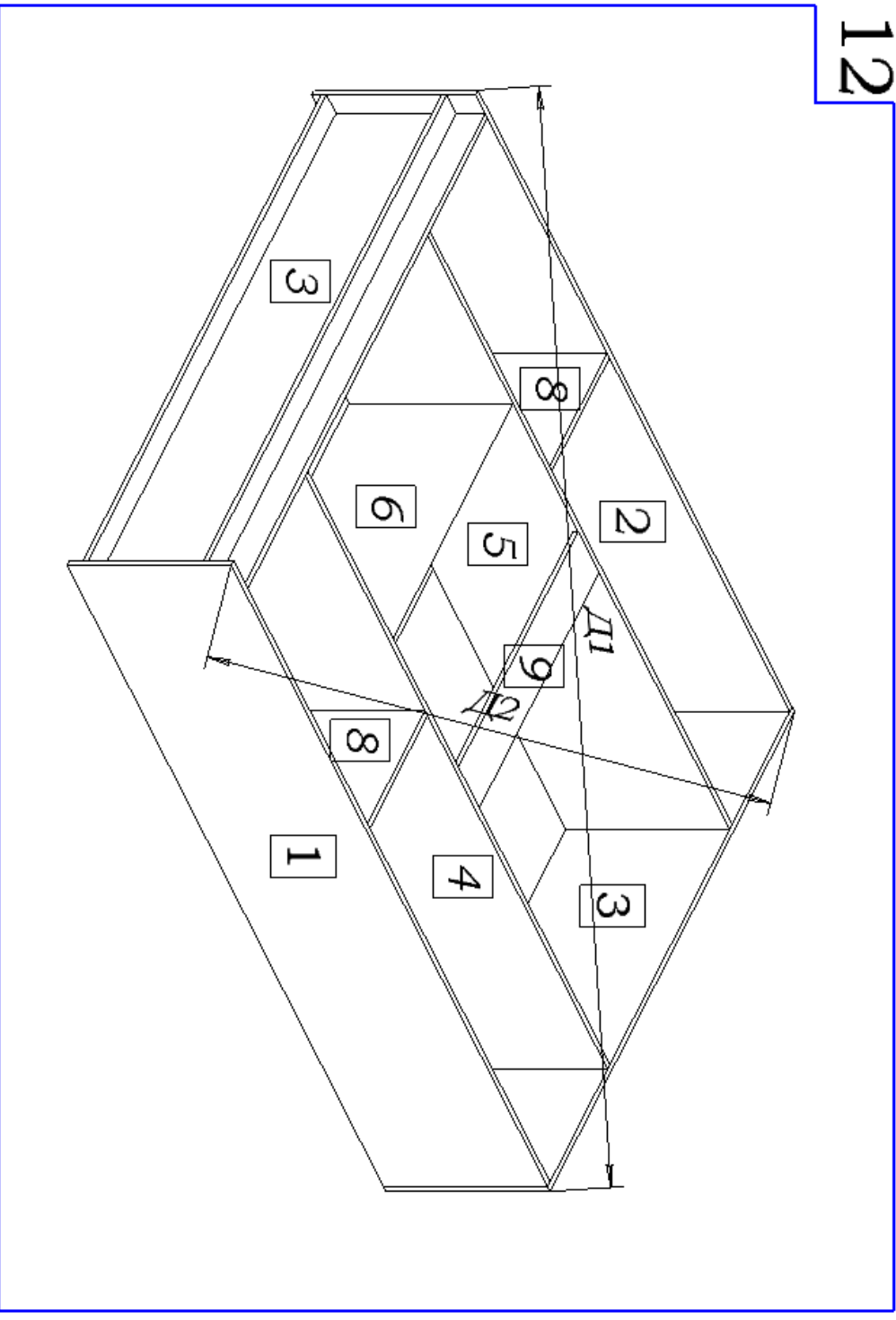

13

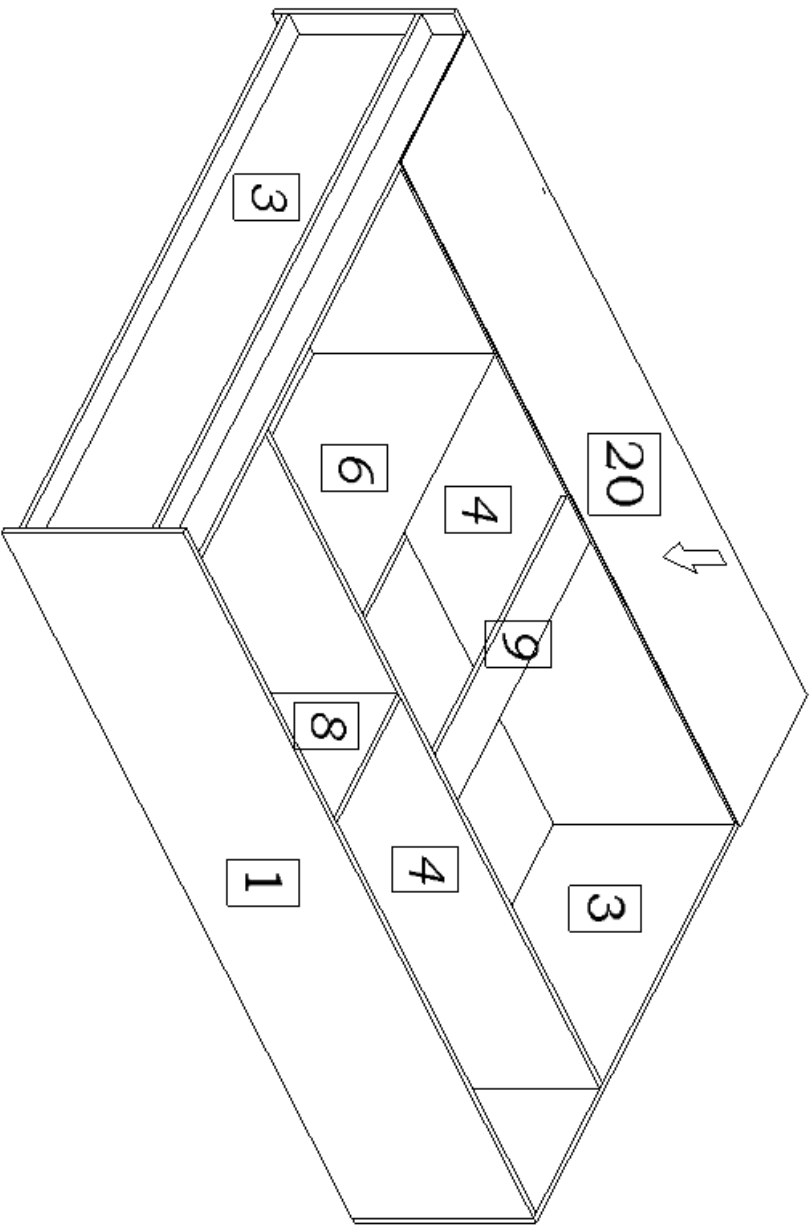

14

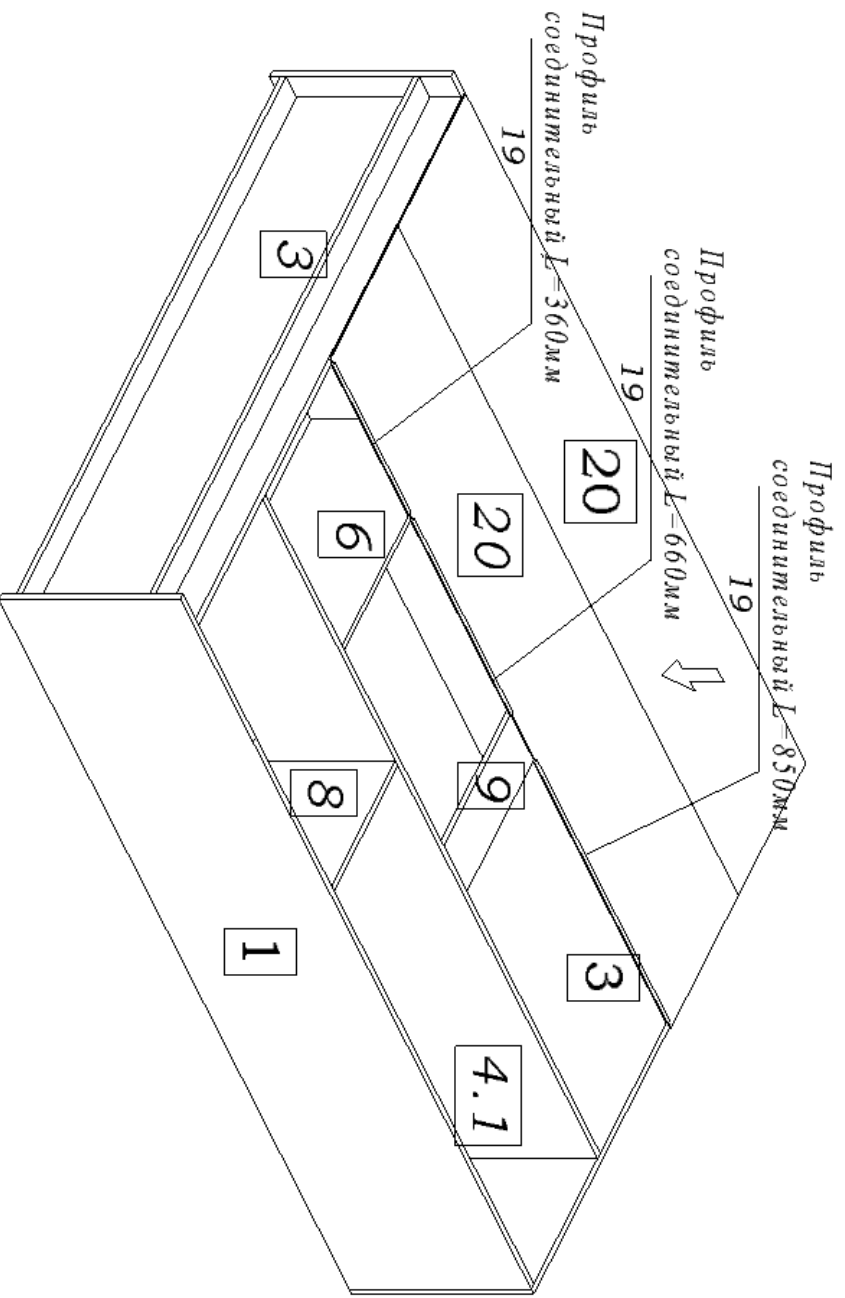

15

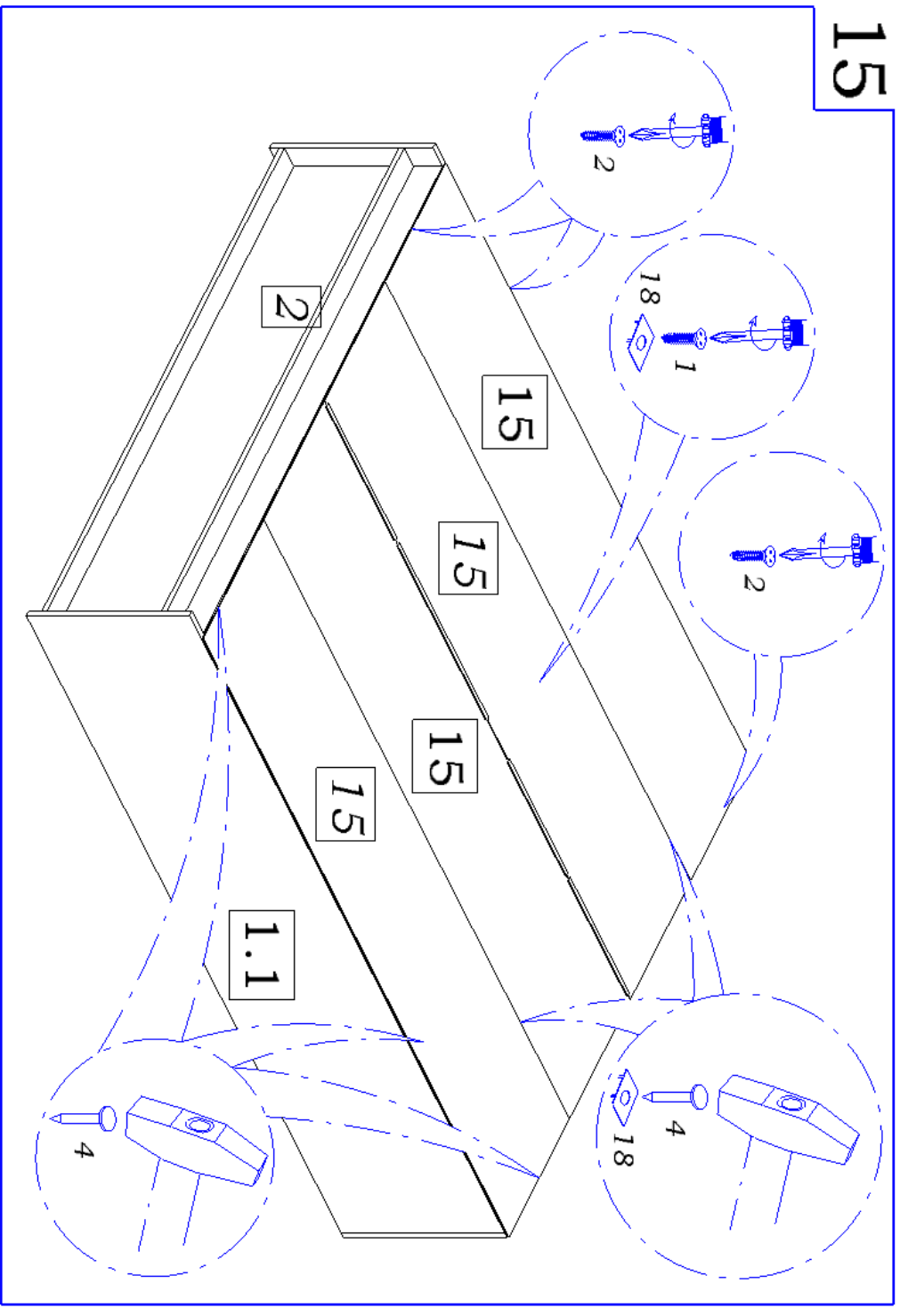

16

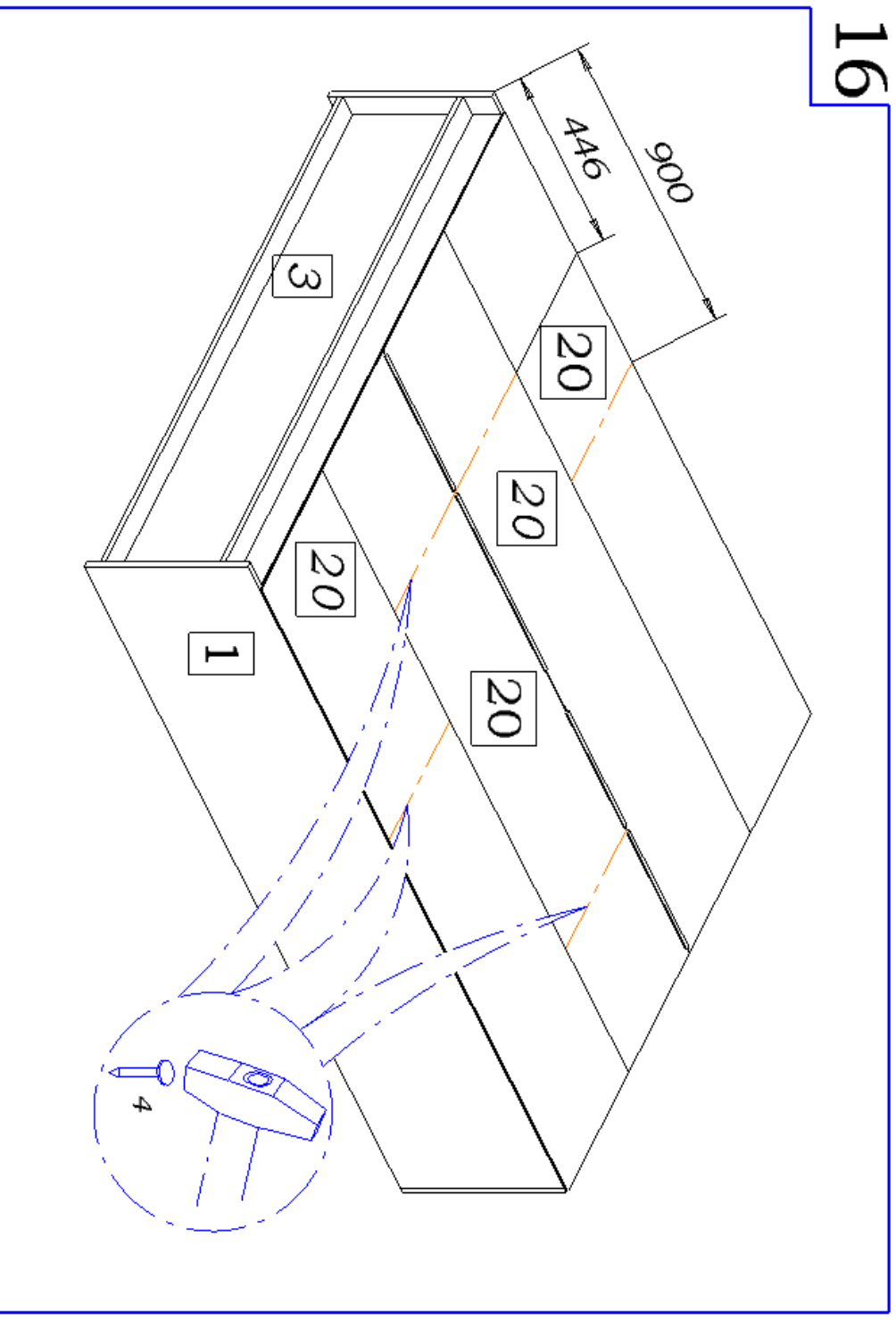

17

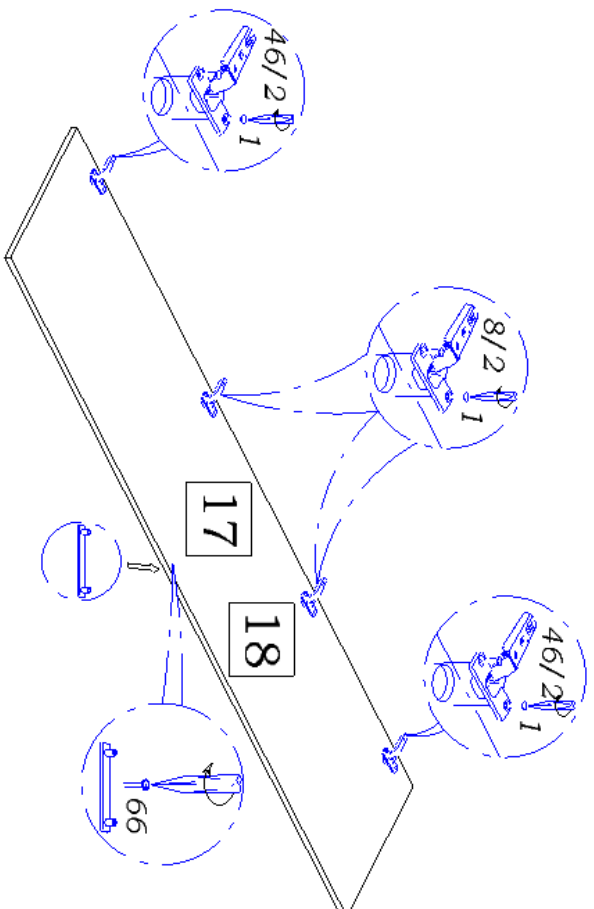

18

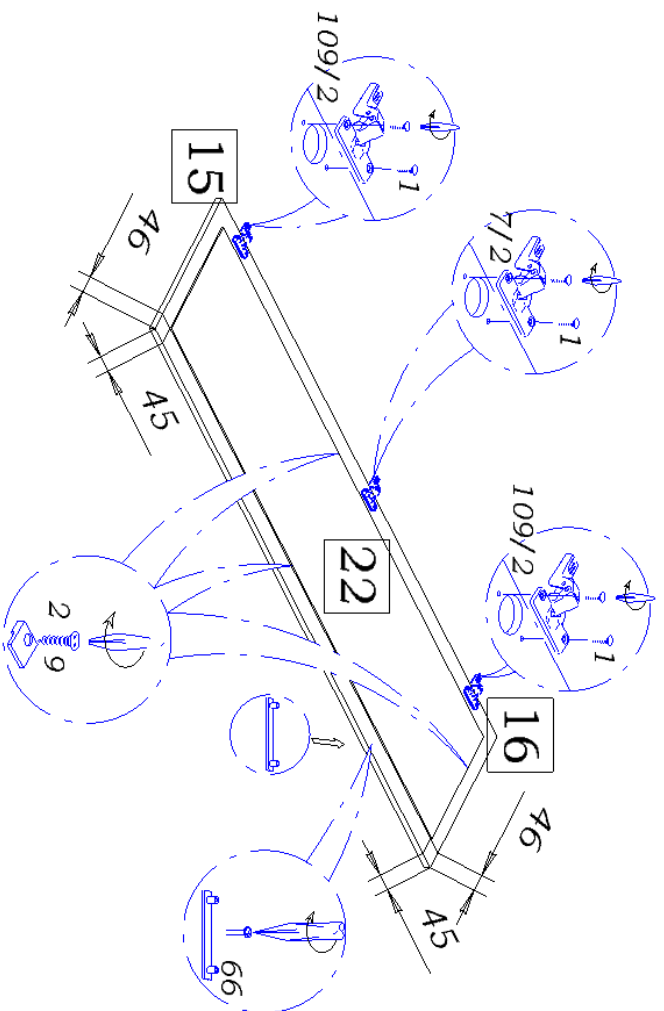

19

## Порядок сборки ящика

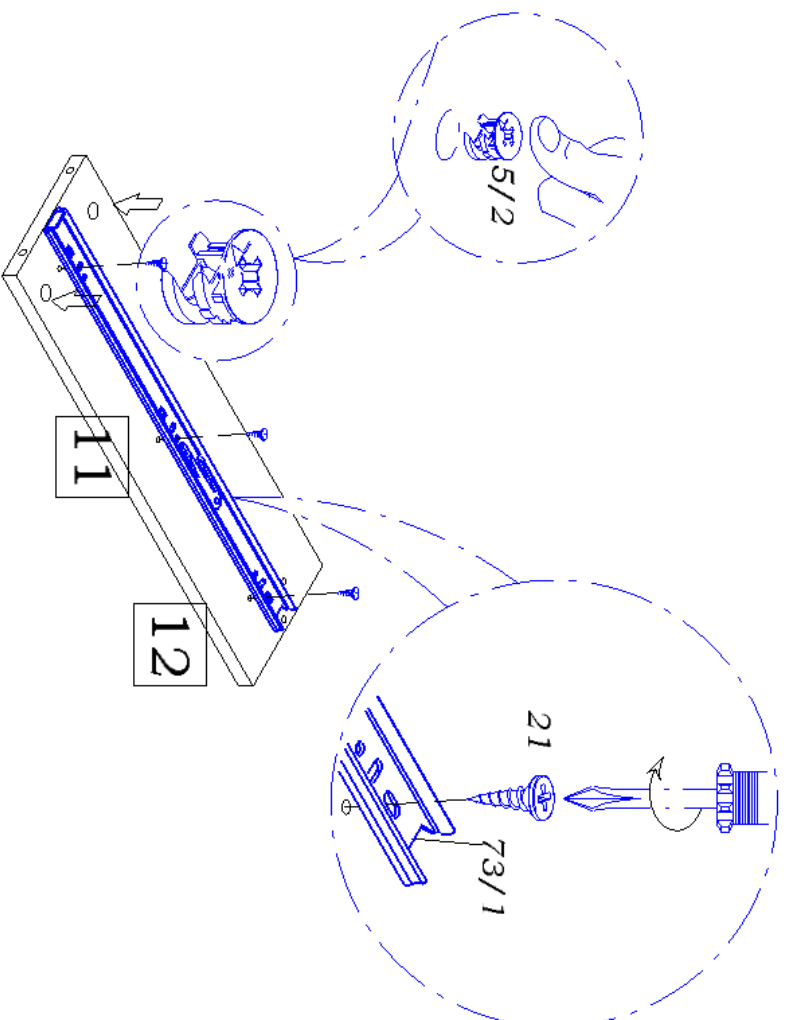

20

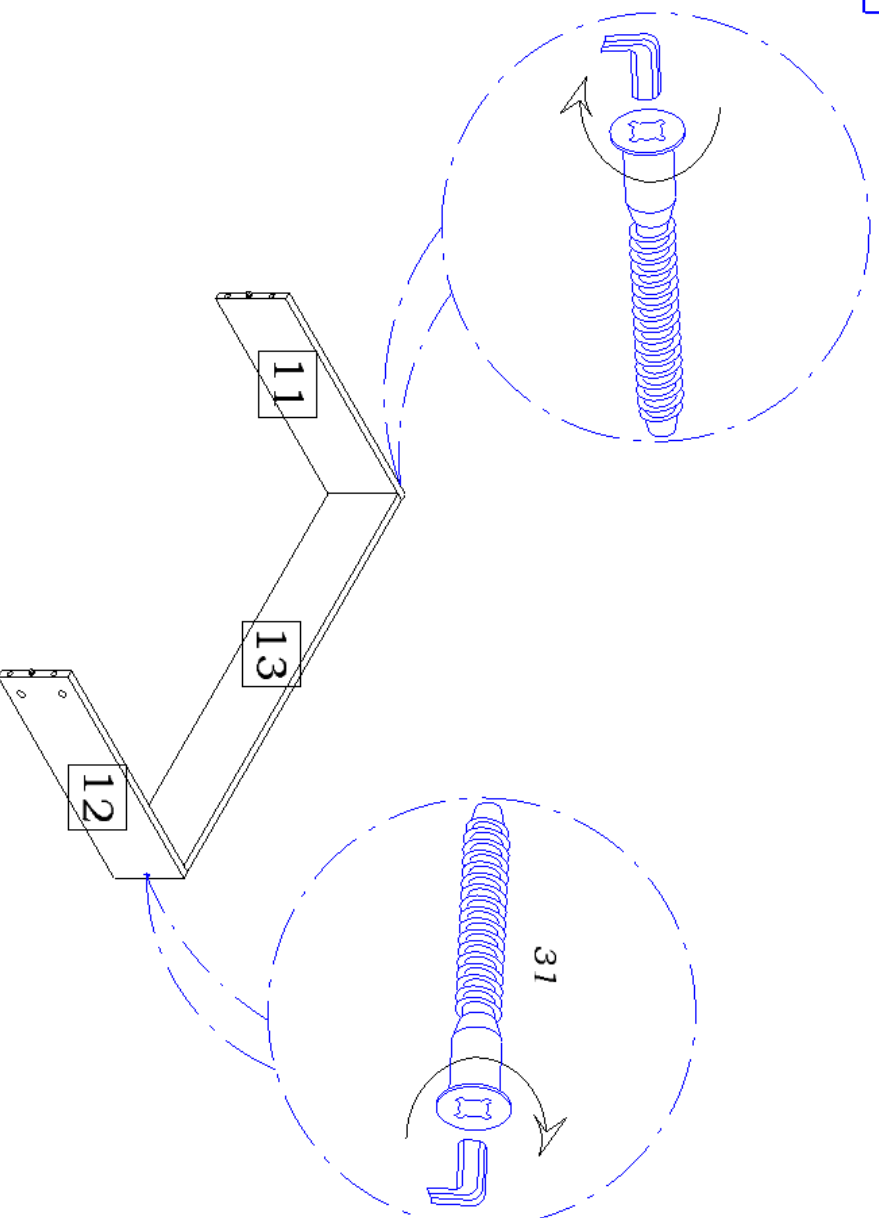

21

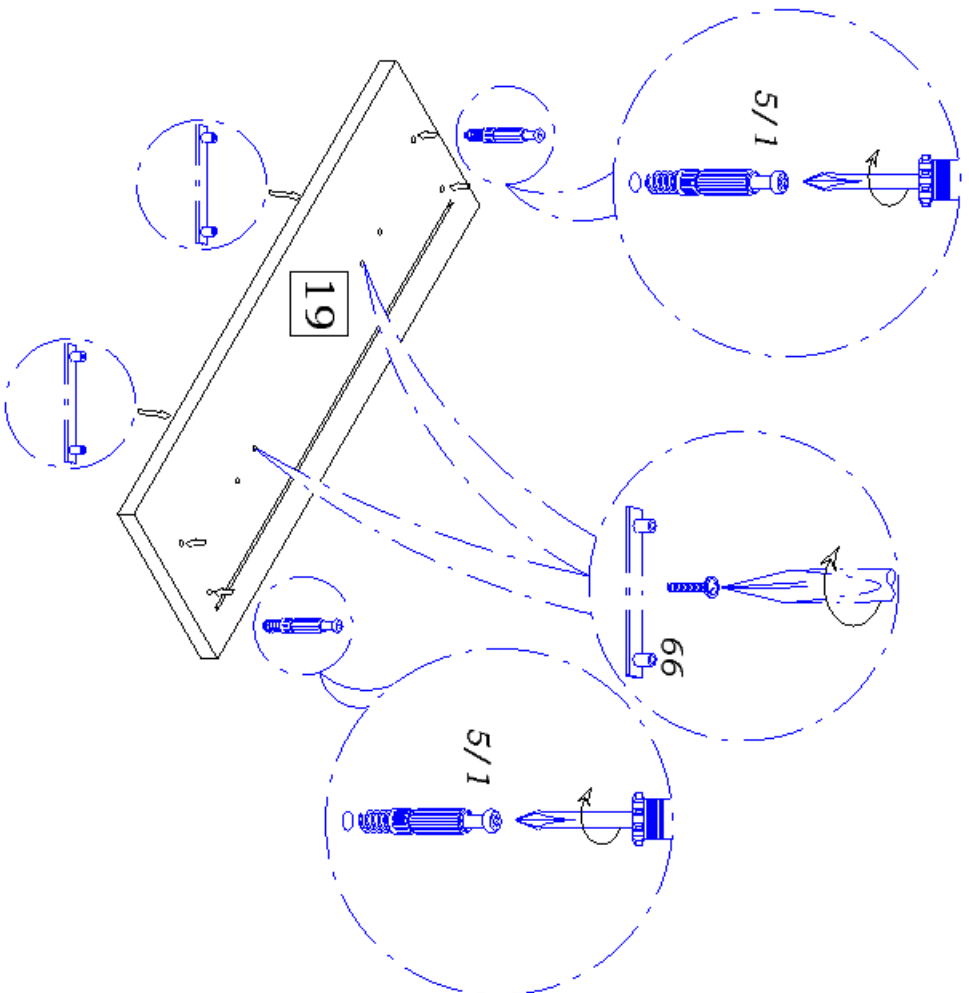

22

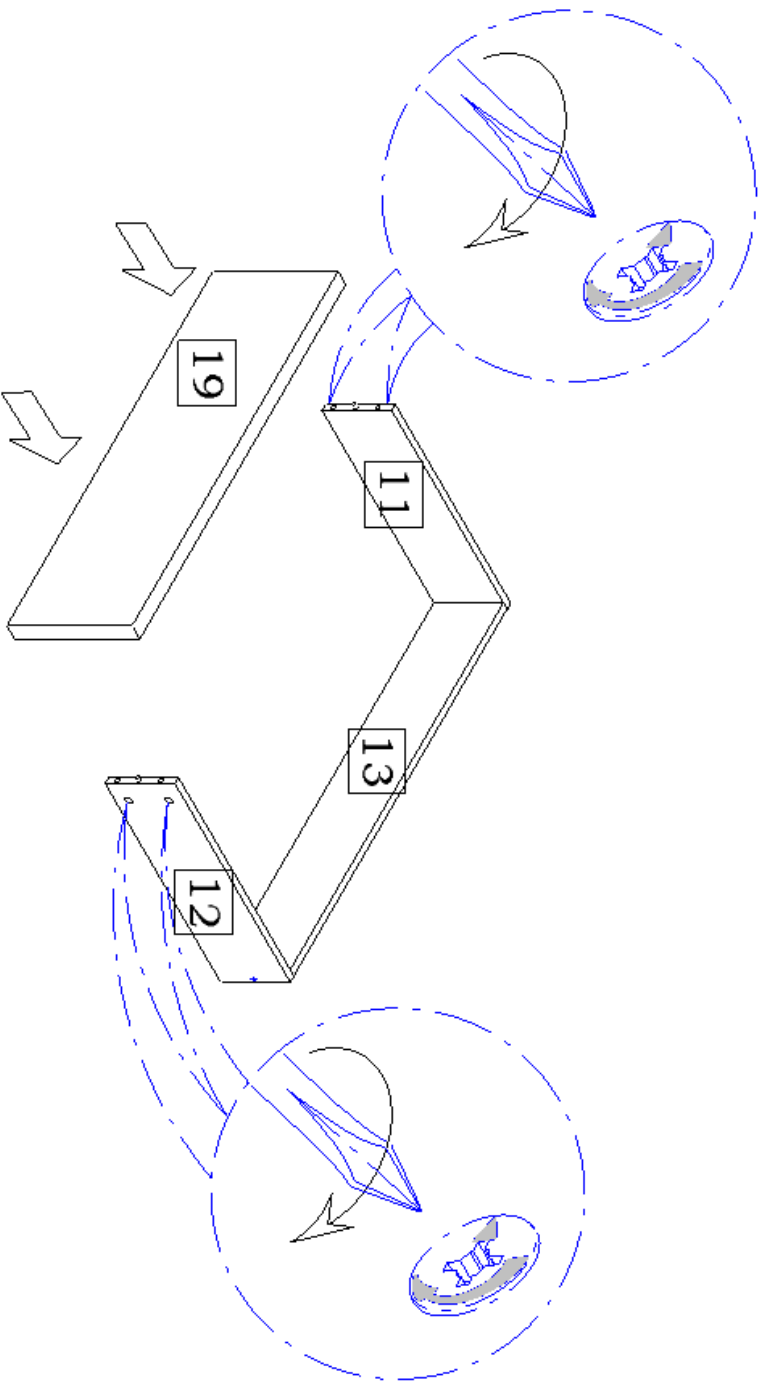

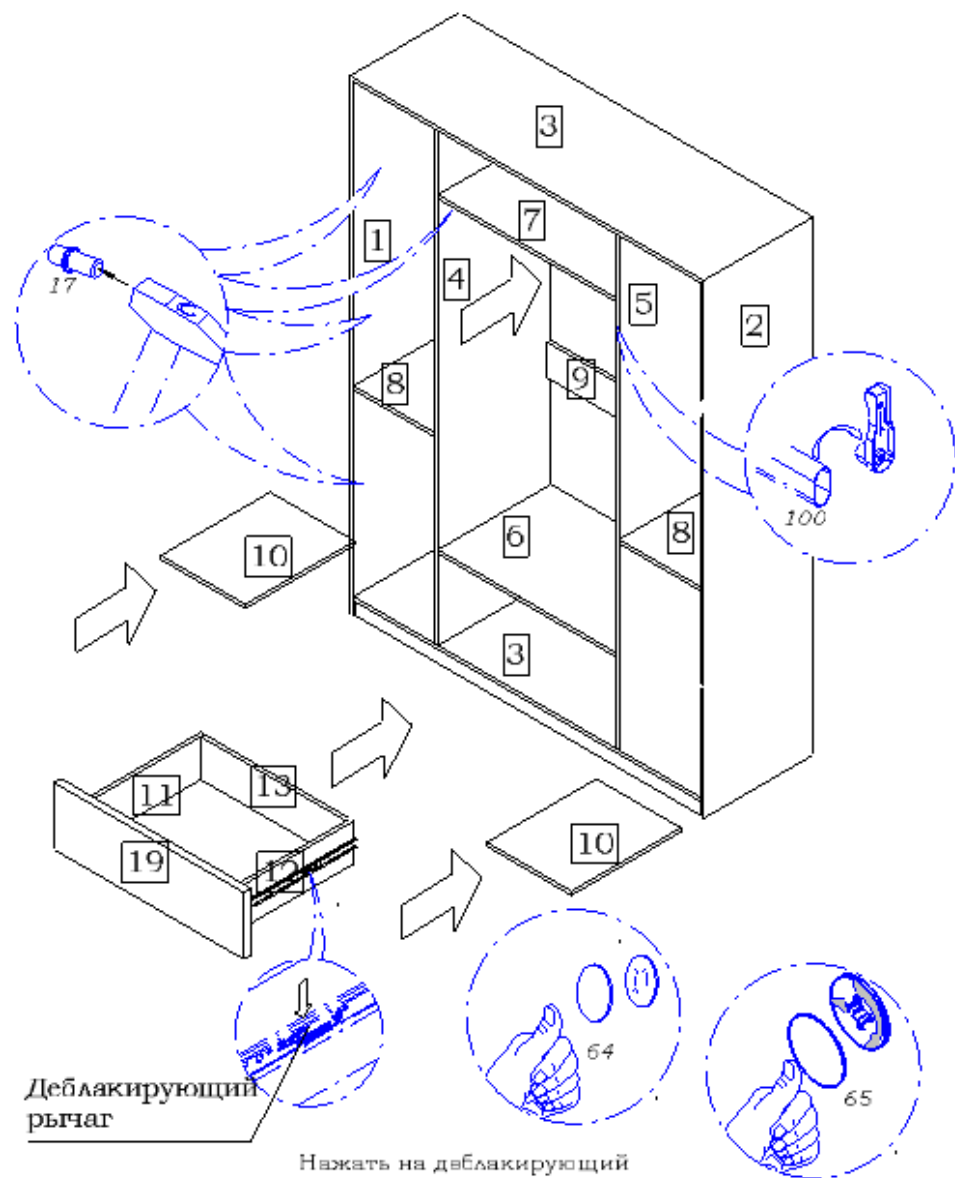

Нажать на деблакирующий рычаг и вставить внутренние направляющие во внешние, задвинув ящик до фиксации деблакирующим рычагом

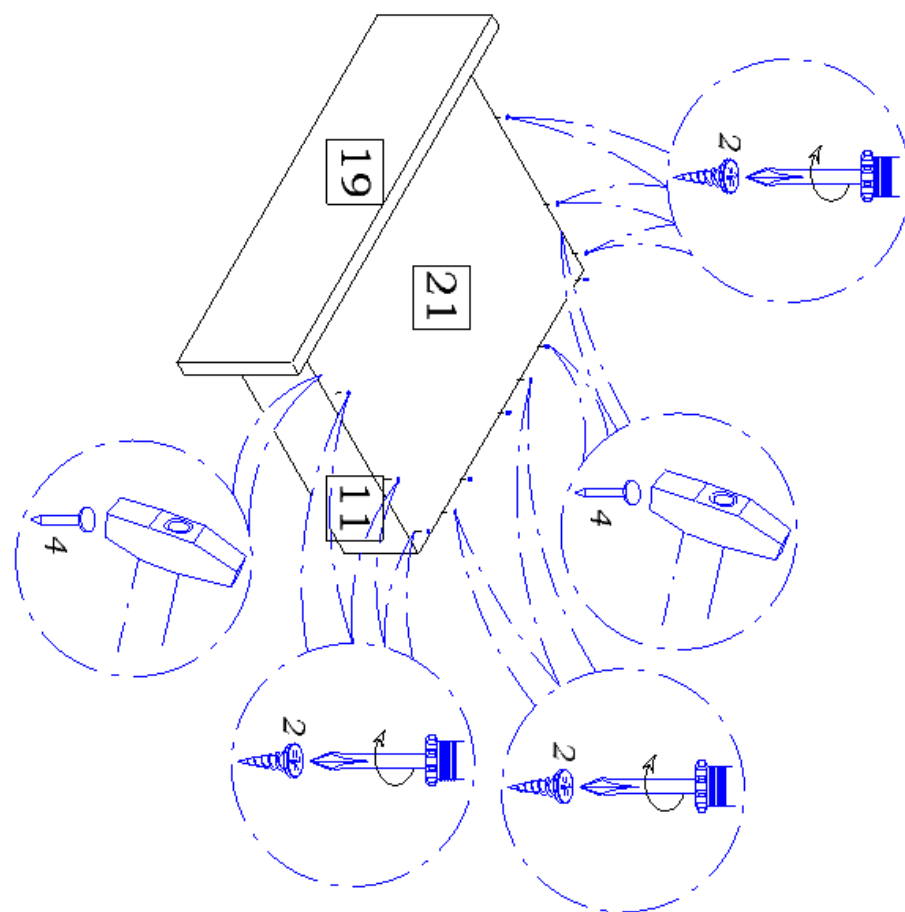

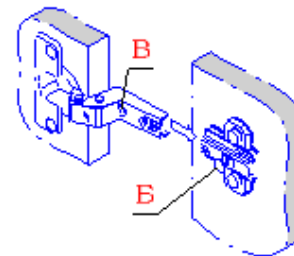
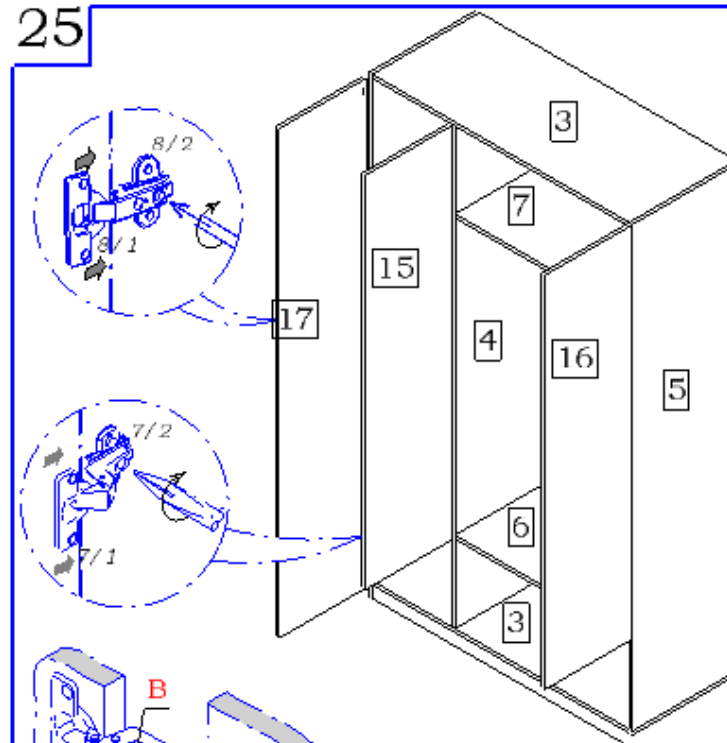

**Внимание:**

Перед навеской двери установочный винт "B" вывести в среднее положение и не до конца выкрутить крепежный винт "B".

**Регулировка зазоров и положения дверей**

**а) Регулирование наложения по высоте**

Отпустив винты "А", произвести регулировку наложения двери. После этого винты "А" снова затянуть.

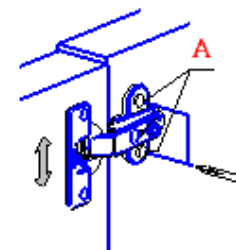

**б) Регулирование глубины**

Регулировочный винт "Б" повернуть по или против часовой стрелки, регулируя расстояние между дверью и краем стенки горизонтальной

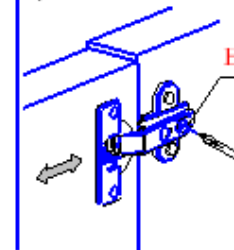

**в) Регулирование бокового наложения**

Установочный винт "B" повернуть по или против часовой стрелки, наложение двери соответственно увеличится или уменьшится.

